

L8542099  
Rev. 09/05/00

**benz-bau.ch**

Doors + Openers

9462 Montlingen - Fon: 071 761 40 60 - Fax: 071 761 07 78 - Mail: [info@benz-bau.ch](mailto:info@benz-bau.ch)

Radoricevitori 30,875MHz/306MHz/433,92MHz mono/bicanale  
**30.875MHz/306MHz/433.92MHz single/dual channel radio receivers**  
*1-/2-Kanal-Funkempfänger 30,875MHz/306MHz/433,92MHz*  
**Récepteurs radio 30,875 MHz/306 MHz/433,92 MHz mono/bicanal**  
Radorreceptores 30,875MHz/306MHz/433,92MHz mono/bicanal  
**Odbiorniki radio 30,875MHz/306MHz/433,92MHz jedno/dwukanałowe**

Manuale istruzioni  
**Operating instructions**  
*Betriebsanleitung*  
**Livret d'instructions**  
Manual de instrucciones  
**Książeczka z instrukcjami**

**BENINCA®**

**RR.1WBP/RR.2WBP**  
**RR.1WIP/RR.2WIP**  
**RR.1EBP/RR.2EBP**  
**RR.1EIP/RR.2EIP**  
**RR.1AIP/RR.2AIP**



UNIONE NAZIONALE COSTRUTTORI  
AUTOMATISMI PER CANCELLI, PORTE,  
SERRANDE ED AFFINI

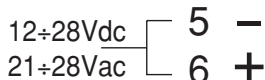
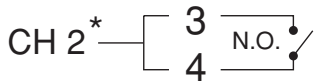
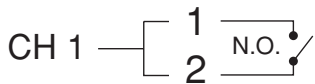

7

8

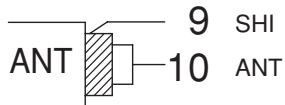

\*solo RR.2WIP/RR.2EIP/RR.2AIP  
\*only RR.2WIP/RR.2EIP/RR.2AIP  
\*nur RR.2WIP/RR.2EIP/RR.2AIP  
\*uniquement RR.2WIP/RR.2EIP/RR.2AIP  
\*sólo RR.2WIP/RR.2EIP/RR.2AIP  
\*tylko RR.2WIP/RR.2EIP/RR.2AIP

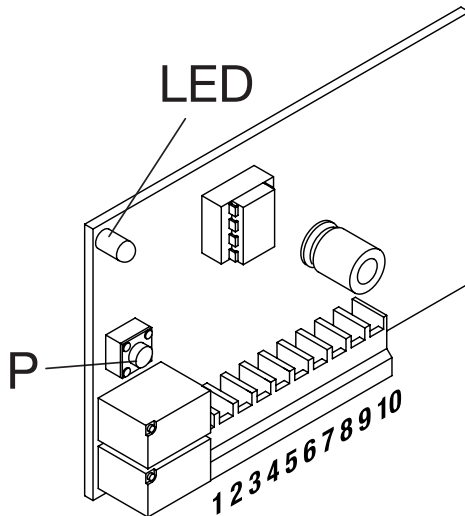

**RR.1WIP**  
**RR.2WIP**

**RR.1EIP**  
**RR.2EIP**

**RR.1AIP**  
**RR.2AIP**

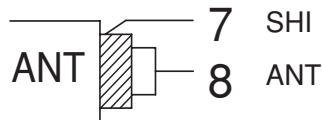
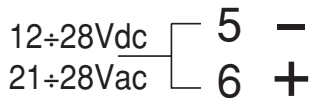
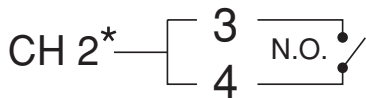
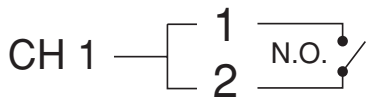

\*solo RR.2WBP/RR.2EBP  
 \*only RR.2WBP/RR.2EBP  
 \*nur RR.2WBP/RR.2EBP  
 \*uniquement RR.2WBP/RR.2EBP  
 \*solo RR.2WBP/RR.2EBP  
 \*tylko RR.2WBP/RR.2EBP

**RR.1WBP**  
**RR.2WBP**  
**RR.1EBP**  
**RR.2EBP**

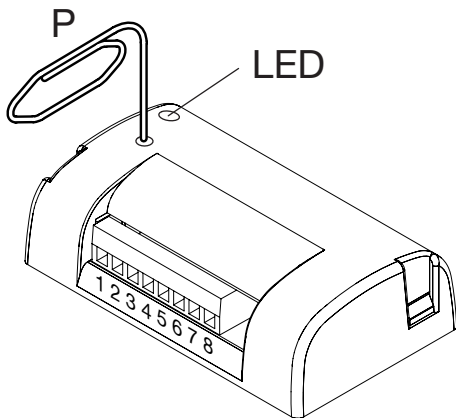

## DEUTSCH

### 1-/2-Kanal-Funkempfänger 30,875MHz/306MHz/433,92MHz mit programmierbarem Code.

In verschiedenen Versionen verfügbar, wie aus der nachstehenden Tabelle hervorgeht:

Modell	Kanäle	Frequenz (MHz)	Gehäuse
RR.1WIP	1	433.92	Molex-Verbinder
RR.2WIP	2	433.92	Molex-Verbinder
RR.1WBP	1	433.92	Plastikbox
RR.2WBP	2	433.92	Plastikbox
RR.1EIP	1	30.875	Molex-Verbinder
RR.2EIP	2	30.875	Molex-Verbinder
RR.1EBP	1	30.875	Plastikbox
RR.2EBP	2	30.875	Plastikbox
RR.1AIP	1	306*	Molex-Verbinder
RR.2AIP	2	306*	Molex-Verbinder

*\*nur für Nicht-EG-Länder*

Der Standard Speicher kann bis zu maximal 16 Sender mit verschiedenen festen Codes aufnehmen. Das Vollsein des Speichers wird durch 10maliges orangefarbenes Blinken angezeigt.

### Gebrauchsanweisung

Für guten Empfang empfiehlt es sich, die Antenne fern von Metallmassen zu installieren und auch nicht mehrere Empfänger nahe einander zu positionieren. Ohne Antenne ist der Empfang wesentlich schlechter.

### Speichern der Sender - Schnellverfahren

Wenn lediglich ein oder mehrere Sender für die Aktivierung des ersten Kanals eingegeben werden sollen, kann dies mit dem nachstehenden Schnellverfahren geschehen:

- 1 Die Taste P des Empfängers drücken und loslassen.
- 2 Die rote LED schaltet sich für die Dauer von 3 s ein, geht 1 lang aus und schaltet sich für 5 s wieder ein.
- 3 Bei eingeschalteter roter LED die Taste des Senders drücken, der dem Kanal 1 zugeordnet werden soll.
- 4 In der Folge können weitere Sender gespeichert werden, indem innerhalb von 5 s nach der vorherigen Eingabe eine Taste gedrückt wird.
- 5 Zum Schluss 5 s abwarten, bis der Empfänger die Programmierung verlassen hat.

### Vollständiges Löschen des Speichers

Den Empfänger spannungslos machen. Die Taste P drücken und gedrückt halten. Die Spannung wieder zuschalten, wobei die Taste P am Empfänger weiterhin gedrückt gehalten wird. Die LED leuchtet rot auf und beginnt nach 5 s ein schnelles grün-rotes Blinken; die Taste loslassen. Das Verlöschen der LED abwarten. Damit ist der Speicher vollständig gelöscht.

### Programmierung

Die Speicherung der Sender und die Einstellung des Modus der einzelnen Kanäle erfolgt mit der Taste "P" (siehe Abb.1/2). Um von der einen zur anderen Phase der Programmierung zu wechseln, die Taste P mit Pausen von höchstens 3 s drücken. Nachdem die gewünschte Phase gewählt wurde, ungefähr 3-4 s warten, bis ein Signal der LED den Zugriff auf die Programmierung meldet (siehe Spalte "Operationen"). In der Tabelle 1 sind die verschiedenen Phasen der Programmierung beschrieben.

**TABELLE 1**

<b>Phase</b>	<b>LED</b>	<b>Funktion</b>	<b>Operationen</b>
0	Aus	Keine Funktion	Normaler Status.
Die Taste P drücken			
1	Rot	Speicherung des 1. Funkkanals	Die rote LED schaltet sich ein, 3 s warten, die LED schaltet sich aus und wieder ein, innerhalb von 5 s die Taste des Senders drücken, der dem Kanal 1 zugeordnet werden soll.*
Innerhalb von 3 s die Taste P drücken			
2	Grün	Speicherung des 2. Funkkanals (nur bei 2-Kanal-Empfängern "RR.2")	Die grüne LED schaltet sich ein, 3 s warten, die LED schaltet sich aus und wieder ein, innerhalb von 5 s die Taste des Senders drücken, der dem Kanal 2 zugeordnet werden soll.*
Innerhalb von 3 s die Taste P drücken			
3	Orange	Automatische Speicherung des 1. und 2. Funkkanals (nur bei 2-Kanal-Empfängern "RR.2")	Die orange LED schaltet sich ein, 3 s warten, die LED schaltet sich aus und wieder ein, innerhalb von 5 s eine beliebige Taste des Senders drücken. Die Taste 1 wird dem Kanal 1, die Taste 2 dem Kanal 2 zugeordnet.*
Innerhalb von 3 s die Taste P drücken			
4	Rot blinkend	Zeiteingabe des Kanals 1	Die LED blinkt 5 Mal schnell. Wird während dieser 5 Blinksignale die Taste P gedrückt, wird zur folgenden Phase übergegangen. Nach den 5 schnellen Blinksignalen erfolgt der Zugriff auf das Zeit-Menü. Siehe Absatz "Zeit-Modus"
Innerhalb von 3 s die Taste P drücken			
5	Grün blinkend	Zeiteingabe des Kanals 2 (nur bei 2-Kanal-Empfängern "RR.2")	Die LED blinkt 5 Mal schnell. Wird während dieser 5 Blinksignale die Taste P gedrückt, wird zur folgenden Phase übergegangen. Nach den 5 schnellen Blinksignalen erfolgt der Zugriff auf das Zeit-Menü. Siehe Absatz "Zeit-Modus"
Innerhalb von 3 s die Taste P drücken			
0	LED aus	Keine Funktion	Normaler Status.

\* Nachdem die Taste des 1. Senders gedrückt wurde, wartet der Empfänger 5 s auf einen weiteren zu speichernden Sender. Auf diese Weise können nacheinander alle dem gewünschten Kanal zuzuordnenden Sender eingespeichert werden. Nach Ablauf der 5 s Wartezeit verlässt der Empfänger die Phase der Programmierung. Im Falle der sequentiellen Eingabe empfiehlt es sich die Antenne momentan auszubauen, so dass die Reichweite des Empfängers und die Möglichkeit des Empfangs von Störsignalen vermindert werden.

NB: Sobald auf eine beliebige der Programmierungsphasen zugegriffen wurde, lässt der Empfänger den Übergang auf die folgende Phase nicht mehr zu.

Falls mehr als eine Funktion programmiert werden soll, das Ende der laufenden Programmierung abwarten, das durch das Verlöschen der LED angezeigt wird, und dann ein neue Programmierung beginnen.

## Zeit-Modus

Diese Funktion muss nur dann programmiert werden, wenn einer der beiden Kanäle zeitgeregelt (von 1s bis 10 min) sein soll, oder bei bistabiler Funktion. Der Default-Funktionsmodus ist als Impulsfunktion eingestellt (1 s Umschaltung).

Zur Eingabe des Zeit-Modus auf die Phase 4 (für Kanal 1) oder die Phase 5 (für Kanal 2) zugreifen und warten, bis die 5 schnellen Blinksignale verlöscht sind.

Auf diese Weise wird das Untermenü Zeiten geöffnet, das in der nachstehenden Tabelle 2 beschrieben ist.

<b>TABELLE 2</b>			
<b>Phase</b>	<b>LED</b>	<b>Funktion</b>	<b>Operationen</b>
1	1 schnelles Blinksignal	Eingabe Impulsmodus	Wird die Taste P nicht gedrückt, wird der Kanal nach 5 s erneut auf Default-Modus gestellt: Impulsmodus (1 s des Umschaltens).
Die Taste P <i>mindestens 2 s lang drücken</i>			
2	2 schnelle Blinksignale	Wahl der Umschaltzeit	Wird die Taste P nicht gedrückt, beginnt die LED nach 5 s einmal pro Sekunde zu blinken, bis die Taste P gedrückt wird. Die Zahl der vor dem Drücken der Taste P erfolgten Blinksignale selektiert die Umschaltzeit, wie aus der Tabelle 3 hervorgeht.
Die Taste P <i>mindestens 2 s lang drücken</i>			
3	3 schnelle Blinksignale	Eingabe des bistabilen Modus	Wird die Taste P nicht gedrückt, wird der Kanal nach 5 s auf den bistabilen Modus gestellt: bei jedem Impuls wechselt das Relais seinen Status.
Die Taste P <i>mindestens 2 s lang drücken</i>			
4	Aus	Keine Funktion	Normaler Status.

TABELLE 3

Zahl der Blinksignale LED	Umschaltzeit	Zahl der Blinksignale LED	Umschaltzeit	Zahl der Blinksignale LED	Umschaltzeit
1	1s	11	30s	21	1m
2	2s	12	60s	22	2m
3	3s	13	1,5m	23	3m
4	4s	14	2m	24	4m
5	5s	15	2,5m	25	5m
6	6s	16	3m	26	6m
7	7s	17	3,5m	27	7m
8	8s	18	4m	28	8m
9	9s	19	4,5m	29	9m
10	10s	20	5m	30	10m

Technische Charakteristiken	RR.1/2WBP - RR.1/2WIP	RR.1/2EBP - RR.1/2EIP	RR.1/2 AIP
Frequenz	433,92 MHz	30,875 MHz	306 MHz
Versorgung	21÷28 Vac 12÷28 Vdc	21÷28 Vac 12÷28 Vdc	21÷28 Vac 12÷28 Vdc
Reichweite	ohne Antenne 30 m mit Antenne 100 m	ohne Antenne 30 m mit Antenne 100 m	ohne Antenne 30 m mit Antenne 100 m
Kanäle	1/2	1/2	1/2
Relaiskontakt	1A/24Vdc	1A/24Vdc	1A/24Vdc
Betriebstemperatur	-20/+70°C	-20/+70°C	-20/+70°C
Verbrauch in Standby	10 mA	10 mA	10 mA
Verbrauch 1-K oder 2-K erregt	42 mA	42 mA	42 mA
Verbrauch 1-K und 2-K erregt	66 mA	66 mA	66 mA

**BENINCA<sup>®</sup>**

**AUTOMATISMI BENINCÀ Srl**

Via Capitello, 45 - 36066 Sandrigo (VI) - Tel. 0444 751030 r.a. - Fax 0444 759728

---